

Młynek elektryczny / Electric grinder MK-20B

PL Dziękujemy za zakup młynka elektrycznego Webber MK-20B.

Gratulujemy zakupu oraz witamy w gronie tysięcy zadowolonych klientów marki Webber.

WSKAZÓWKI BEZPIECZEŃSTWA

Aby zapewnić bezpieczne użytkowanie i wysoką jakość produktu, zalecamy uważne przeczytanie instrukcji.

- Nie zanurzaj urządzenia w wodzie lub innym płynie, aby uniknąć obrażeń ciała i uszkodzenia urządzenia.
- Używaj młynka tylko do pieprzu lub soli.
- Nie wolno dokręcać ani przekręcać regulacji żarna na siłę, ani próbować przyspieszyć mechanizmu.
- Aby uniknąć obrażeń, należy trzymać części ciała (np. palce) i przybory kuchenne z dala od głowicy mielącej. Podczas użytkowania młynka mocno go trzymaj.
- Produkt należy przechowywać z dala od dzieci.
- Nie demontuj produktu samodzielnie, w przeciwnym razie gwarancja zostanie unieważniona.
- Jeśli urządzenie nie będzie używane przez dłuższy czas, należy wyjąć z niego baterie.
- Przechowywać z dala od łatwopalnych, wybuchowych gazów i wysokiej temperatury.

DANE TECHNICZNE

Model	MK-20B
Zasilanie	4 baterie AAA/1,5 V <i>(niedostarczane w zestawie)</i>
Wymiary	∅ 52 x 176,2 mm
Masa netto	280g

OPIS ELEMENTÓW

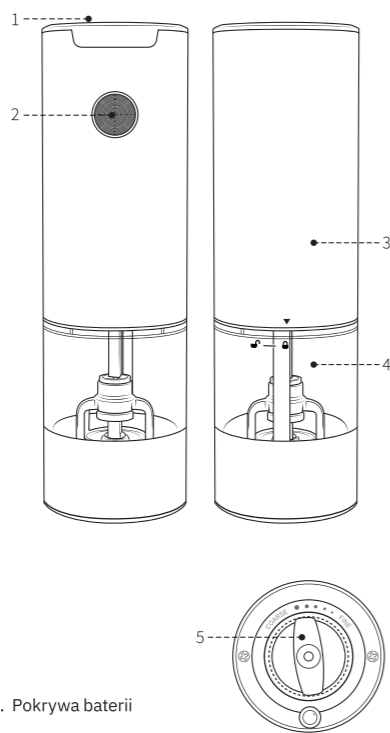

1. Pokrywa baterii
2. Włącznik/Wyłącznik
3. Zdejmowalna część młynka
4. Pojemnik
5. Pokrętko regulacji

INSTALACJA BATERII

- Pociągnij klamrę pokrywy baterii, aby ją podnieść.

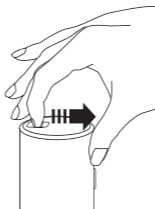

- Włóż 4 baterie alkaliczne AAA zgodnie z biegunami, a następnie zamknij pokrywę.

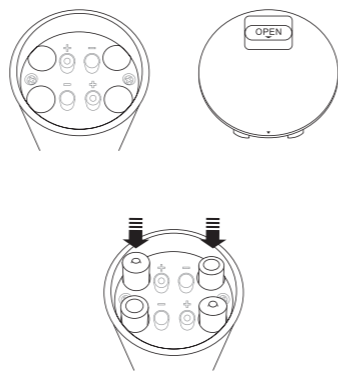

INSTRUKCJA UŻYCIA

- Przytrzymaj młynek i otwórz pojemnik, obracając górną część młynka zgodnie z poniższą instrukcją:

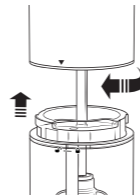

- Wsymp pieprz lub sól, a następnie natóż z powrotem górną część młynka i zablokuj je obracając górną część i dolną w odwrotnych kierunkach.

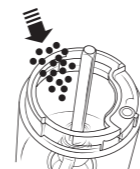

- Obróć regulator, aby dostosować stopień grubości mielenia do własnych preferencji.

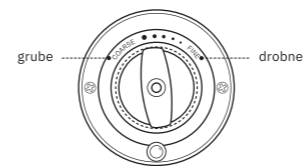

- Naciśnij i przytrzymaj włącznik, aby zmielić przyprawę znajdującą się w pojemniku, zwolnij przycisk, aby zatrzymać mielenie.

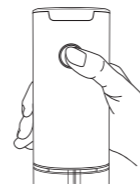

*Ten produkt jest wyposażony w pokrętko regulacyjne, które można obracać między najdrobniejszym i najgrubszym mieleniem.

- Mielenie na drobno: Obróć regulator z pozycji „COARSE” na „FINE”. Kontynuuj obracanie, aż do uzyskania żądanej grubości mielenia.

- Mielenie na grubo: Obróć regulator z pozycji „FINE” do pozycji „COARSE”. Jeśli regulator poluzuje się, może to być spowodowane zablokowaniem ziaren pieprzu w żarnach. Obracaj urządzenie przez 1 sekundę, żarna poluzują się i będzie można kontynuować regulację. Jest to normalne zjawisko związane z ceramicznymi żarnami i nie wpływa ono na ich normalne użytkowanie.

- Jeśli w pojemniku znajdują się przyprawy, nie należy obracać młynka do góry nogami przez dłuższy czas, ponieważ ziarenka przypraw mogą dostać się do komory baterii i spowodować ich korozję.

- Pojemnik można płukać pod bieżącą czystą wodą, ale nie należy zamaczać go w wodzie, ani wkładać do zmywarki.

Uwaga: nie należy płukać całego młynka.

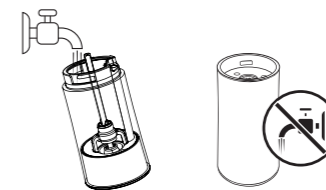

ROZWIĄZYWANIE PROBLEMÓW

Jeśli urządzenie nie działa lub zatrzymuje się podczas mielenia:

- Sprawdź, czy baterie są bateriami alkalicznymi.
- Sprawdź, czy baterie są prawidłowo zainstalowane.
- Regulator ustaw w kierunku przeciwnym do ruchu wskazówek zegara.

Jeśli wszystkie powyższe czynności zostały wykonane prawidłowo, a młynek nadal nie działa, należy skontaktować się z Działem Serwisu Producenta: przez stronę: www.webber.com.pl/reklamacja lub telefonicznie: 61 1020 492.

WARUNKI GWARANCJI

1. Gwarancji udziela się na okres 24 miesięcy od daty sprzedaży. Ujawnione w tym czasie wady będą usuwane bezpłatnie na terenie Polski w terminie 14 dni roboczych od daty dostarczenia do zakładu serwisowego. Warunkiem udzielenia gwarancji jest zapoznanie się użytkownika z instrukcją obsługi użytkownika sprzętu zgodnie z tą instrukcją.

2. Przez naprawę gwarancyjną rozumie się wykonanie przez zakład serwisowy czynności o charakterze specjalistycznym, właściwym dla usunięcia wady objętej gwarancją.

3. W przypadku stwierdzenia nieprawidłowego działania urządzenia, najszybszym oraz najwygodniejszym sposobem będzie wypełnienie formularza online dostępnego na stronie: webber.com.pl/reklamacja.html

4. W przypadku wątpliwości co do właściwego działania urządzenia prosimy o kontakt telefoniczny z naszym Działem Serwisu: przez stronę: www.webber.com.pl/reklamacja.html lub telefonicznie: 61 1020 492

5. Reklamującemu przysługuje prawo do wymiany sprzętu na nowy, jeżeli:
a) w okresie gwarancji zakład usługowy dokona 4 napraw, a sprzęt będzie wykazywał wady uniemożliwiające używanie go zgodnie z przeznaczeniem,
b) autoryzowany zakład serwisowy stwierdzi na piśmie, że usunięcie wady jest niemożliwe,
c) naprawa nie jest wykonana w terminie określonym w pkt. 1 lub w innym terminie uzgodnionym na piśmie z reklamującym.

6. Koszty naprawy lub wymiany, w tym w szczególności koszty opłat pocztowych, przewozu, robocizny i materiałów, ponosi zakład serwisowy.

7. Gwarancja nie wyłącza, nie ogranicza ani nie zawiesza uprawnień kupującego wynikających z przepisów Ustawy z dnia 30.05.2014r. o prawach konsumenta oraz innych powszechnie obowiązujących przepisów prawa regulujących sprzedaż i odpowiedzialność producenta/sprzedawcy za towar.

Niesprawne urządzenie z dokładnym opisem usterki należy przesać na adres serwisu: Metrex – Serwis, ul. Grunwaldzka 229, 60-179 Poznań, tel. 61 1020 492.

Usuwanie wyeksploatowanych urządzeń elektrycznych i elektronicznych (dotyczy krajów Unii Europejskiej i innych krajów europejskich z wydzielonymi systemami zbierania odpadów).

Ten symbol na produkcie lub jego opakowaniu oznacza, że produkt nie powinien być zaliczony do odpadów domowych. Należy go przekazać do odpowiedniego punktu, który zajmuje się zbieraniem i recyklingiem urządzeń elektrycznych i elektronicznych. Prawidłowe usunięcie produktu zapobiegnie potencjalnym negatywnym konsekwencjom dla środowiska naturalnego i zdrowia ludzkiego, których przyczyną mogłyby być niewłaściwe usuwanie produktu.

Recykling materiałów pomaga w zachowaniu surowców naturalnych. Aby uzyskać szczegółowe informacje o recyklingu tego produktu, należy skontaktować się z władzami lokalnymi, firmą świadczącą usługi czyszczenia lub sklepem, w którym produkt został kupiony.

Producent:
METREX
ul. Grunwaldzka 229
60-179 Poznań, PL
www.webber.com.pl



EN Thank you for purchasing the electric grinder.

BEFORE USING FOR THE FIRST TIME

To ensure safety and maintain the high quality of the product, we recommend that you read and follow the instructions carefully.

• Do not immerse the appliance in water or any other liquid to avoid harm to human or the product.

• Use for pepper and salt only, please do not use for others purposes.

• Do not force the grinder to tighten or twist it or attempt to speed up the mechanism.

• Keep body parts (e.g. finger) and utensils away from the grinding head to avoid damage. Please hold the grinder tightly when using.

• Keep this product away from children.

• Do not dismantle the product by yourself, or otherwise warranty will be invalid.

• Please take out the batteries if do not use for a long time.

• Keep away from flammable, explosive gas, high temperature.

PRODUCT DESCRIPTION

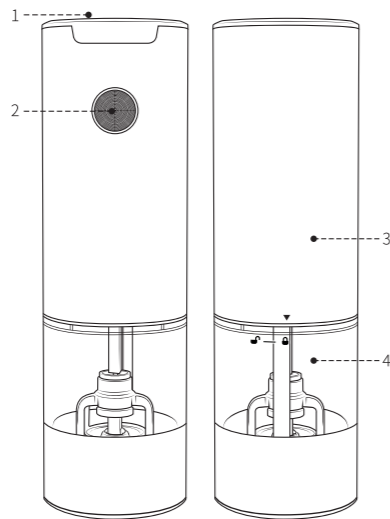

1. Battery Cover
2. On/Off Button
3. Upper Body
4. Container
5. Adjuster

HOW TO INSTALL THE BATTERIES

• Pull back the buckle of the battery cover with fingers to lift up the battery cover.

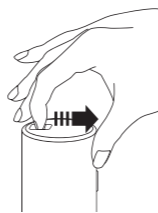

• Insert 4 pieces of AAA alkaline batteries according to the positive and negative terminals. Close the battery cover.

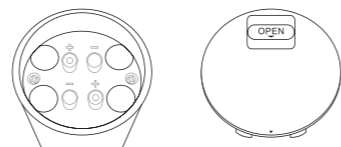

HOW TO USE

• Hold the grinder tightly, rotate and open the container according to the indication icons.

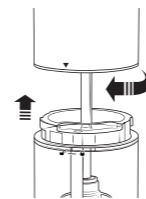

• Put pepper or salt into the container, attach and lock the upper body and container by rotating reversely.



• According to the personal needs to rotate the adjuster.

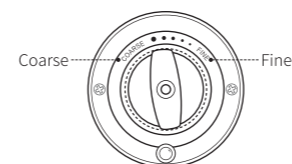

• Press and hold the on/off button to grind, release the button to stop.

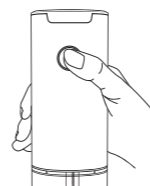

WARRANTY CONDITIONS

*This product adopts an adjustment knob. The adjuster could be rotated between the finest and the coarsest grinding.

• Adjust to Fine: Rotate the adjuster from "COARSE" to "FINE", continue to rotate until the desired fineness is achieved.

• Adjust to Coarse: Rotate the adjuster from "FINE" to "COARSE". If the adjuster loosens, it could be caused by some pepper grains stuck in the burr. Start the product to rotate, then the burr will be loosened and you can continue to adjust. This is a normal situation of ceramic burr and will not affect its normal use.

*With seasonings in the container, please do not turn the grinder upside down for a long time in case grains of seasonings might get into the battery compartment and cause battery corrosion.

*The container of the product can be cleaned by rinsing with clean water, but do not soak it or put it in a dishwasher. (Note: Do not rinse the main unit with water.)



TROUBLESHOOTING

If the grinder does not work or stops during grinding:

• Please check that the batteries are alkaline batteries.

• Please check that the batteries are installed correctly.

• Please adjust the adjuster with counter-clockwise direction.

If the above operations are all correct and the grinder still works abnormally, please contact the Manufacturer's Service Department: via the website: www.webber.com.pl/reklamacje or by phone: 61 1020 492.

1. The warranty is granted for a period of 24 months from the date of sale. Defects discovered during this time will be removed free of charge in Poland by the service facility within 14 business days from the date of delivery to the service facility. The condition for granting the warranty is that the user read the user manual and use the equipment in accordance with this manual.

2. Warranty repair is understood as the performance of specialized activities by the service facility, appropriate to remove the defect covered by the warranty.

3. W przypadku stwierdzenia nieprawidłowego działania urządzenia, najszybszym oraz najwygodniejszym sposobem będzie wypełnienie formularza online dostępnego na stronie: webber.com.pl/reklamacja.html

4. If any incorrect operation of the device is found, please contact the Manufacturer's Service Department: via the website: www.webber.com.pl/reklamacje or by phone: 61 1020 4922

5. The complaining party has the right to replace the equipment with a new one if:
a) during the warranty period, the service facility will make 4 repairs and the equipment will show defects that prevent it from being used as intended,
b) the authorized service facility states in writing that it is impossible to remove the defect,
c) the repair is not completed within the deadline specified in point. 1 or on another date agreed in writing with the complaining party.

6. The costs of repair or replacement, including in particular the costs of postage, transportation, labor and materials, are borne by the service facility.

7. The warranty does not exclude, limit or suspend the buyer's rights arising from the provisions of the Act of May 30, 2014, on consumer rights and other generally applicable legal provisions regulating the sale and liability of the manufacturer/seller for the goods.

A faulty device with a detailed description of the fault should be sent to the service address: Metrex – Service, ul. Grunwaldzka 229, 60-179 Poznań, PL; tel. 61 1020 492.

 **Disposal of used electrical and electronic equipment (applies to European Union countries and other European countries with separate waste collection systems).**

This symbol on the product or its packaging means that the product should not be treated as household waste. It should be handed over to the appropriate point that collects and recycles electrical and electronic equipment. Correct disposal of the product will prevent potential negative consequences for the environment and human health that could otherwise be caused by inappropriate disposal of the product.

Recycling materials helps preserve natural resources. For detailed information about recycling this product, please contact your local authority, waste disposal service or the store where you purchased the product.

Manufacturer:
METREX
ul. Grunwaldzka 229
60-179 Poznań, PL
www.webber.com.pl



TECHNICAL DATA

Model	MK-20B
Voltage	4 batteries AAA/1,5 V (not supplied)
Dimensions	∅ 52 x 176,2 mm
Net weight	280g